

# Nordic CL2

KÓD PRODUKTU 800210, 800211

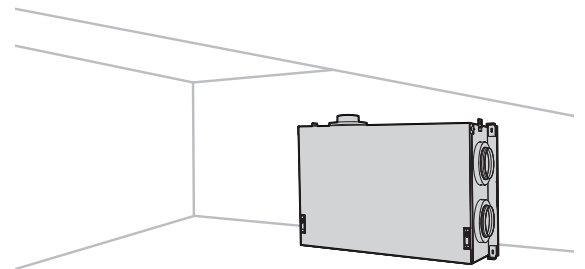

Vetracia jednotka pre stropnú montáž v bytoch, malých domoch a bytových jednotkách..



## Automatické ovládanie

Aplikácia Flexit GO je štandardom jednotky.

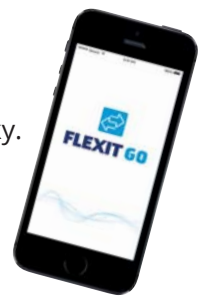

## Popis produktu

- vyvážené vetranie s rotačným výmenníkom tepla.
- tepelná efektivita do 85%.
- Špecifický výkon ventilátora (SFP) pod 1.5
- Môže byť inštalovaný na strop, na stenu, alebo horizontálne/vertikálne na podlahu.
- Môže byť umiestnený v studených priestoroch.
- Nízka hmotnosť a výška uľahčujú inštaláciu aj umiestnenie.
- Extrémne tichá prevádzka, menej ako 30 dB(a), 20 m<sup>2</sup> Sabin.
- Jednoduché ovládanie, výmena filtrov a údržba.
- Vie byť ovládaný pomocou cloudovej služby.
- Moderný dizajn.
- Efektívny a spoľahlivý - aj v chladnom škandinávskom podnebí.
- Vyhovuje triede krytia IP 21, pri inštalácii na strop.



Ovládací panel CI 70 vie byť doobjednaný ako príslušenstvo.

	GTIN	Model
800210	7023678002100	Nordic CL2 RER pravostranný model s elektrickým dohrevom
800211	7023678002117	Nordic CL2 REL ľavostranný model s elektrickým dohrevom

## Technické informácie

		CL2 RE a elektrický dohrev
VÝKON	Menovité napätie (AC 50 Hz)	230 V
	Frekvencia	50 Hz
	Veľkosť poistky	10 A
	Menovitý prúd	2,3 A
	Menovitý výkon, celkovo	529 W
	Menovitý výkon, max. el. dohrev	350 W
	Menovitý výkon, ventilátory	2 x 85 W
	Menovitý výkon, rotačný výmenník	4 W

VETRANIE	Typ ventilátora	B-wheel
	Ovládanie ventilátora	0-10 V
	Max. otáčky ventilátora ot./min.	3,200
	Automatické ovládanie, štandard	Flexit GO
	Trieda filtrov	ePM1 55% (F7)
	Typ filtrov (prívod/odťah vzduchu)	Skladaný filter

ROZMERY	Rozmery filtra (ŠxHxV)	290 x 230 x 48 mm
	Napojenie pre digestor	Dia. 125 mm
	Hmotnosť	56 kg
	Napojenie potrubia	8,2 kg
	Váha dverí	12,5 kg
	Váha ventilátora	1,2 kg
	Napojenie potrubia	Dia. 160 mm
	Výška	700 mm
	Šírka	1160 mm
Hĺbka		296 mm

POVRCH	Farba	Biela
	RAL	9016
	Lesk	25-35

Energetická trieda:



CTRL 0.65

### LOKÁLNA KONTROLA POŽIADAVIEK

Senzorové ovládanie pre rôzne zóny

**Príslušenstvo:** App + CO<sub>2</sub> senzor/  
pohybový senzor + klapka

**Výsledok:** Zvýšený prietok vzduchu v zónach, ktoré ho potrebujú

## Výkres rozmerov

Rozmery v mm

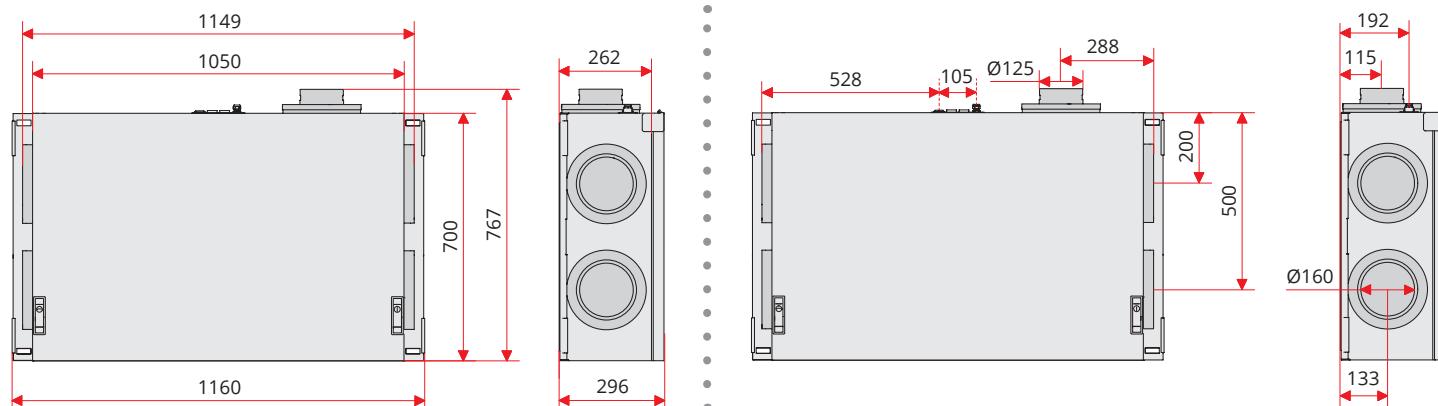

## Kapacitný diagram

Strana privádzaného vzduchu

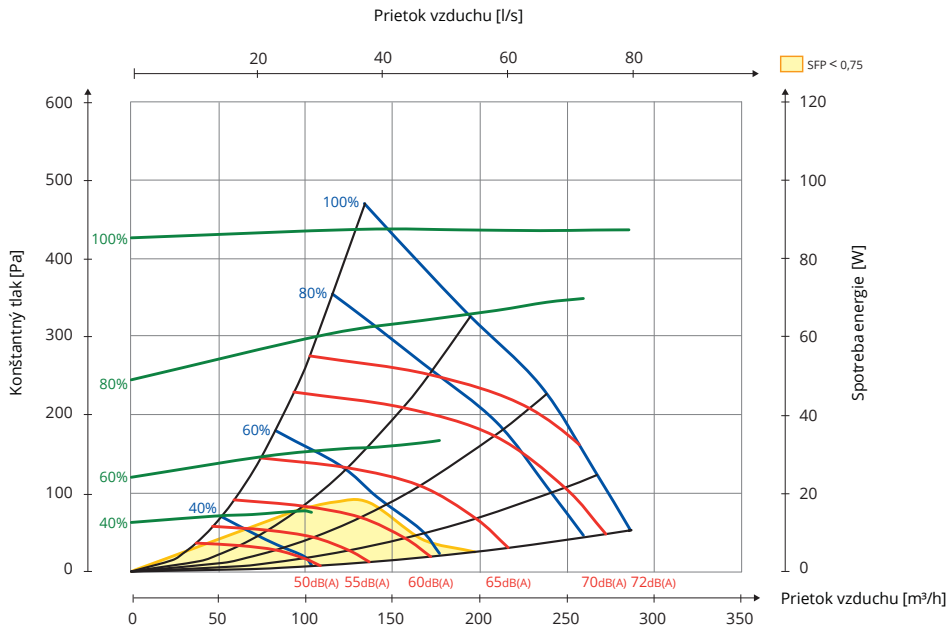

Strana odvádzaného vzduchu

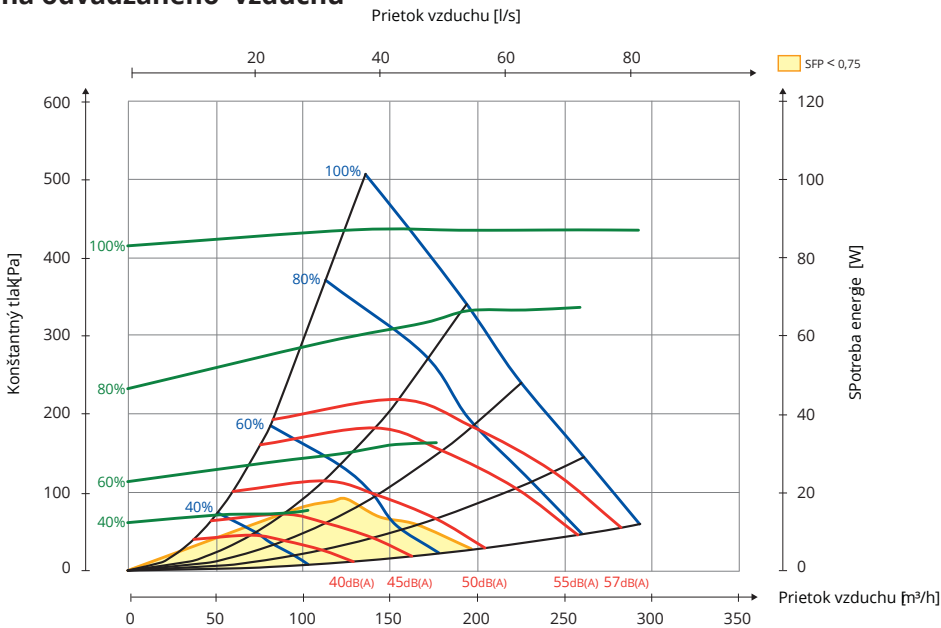

Hz	63 Lw(dB)	125 Lw(dB)	250 Lw(dB)	500 Lw(dB)	1000 Lw(dB)	2000 Lw(dB)	4000 Lw(dB)	8000 Lw(dB)	LwA (dBA)
Privádzaný vzduch	3	3	3	-5	-9	-9	-14	-23	
Odvádzaný vzduch	13	8	6	-13	-15	-16	-28	-28	
Vyžarovaný zvuk 1	-11	-17	-15	-21	-28	-28	-31	-39	-19
Vyžarovaný zvuk zjednotený	-11	-22	-21	-32	-37	-37	-41	-48	-27

Vysvetlenie diagramu:

Zvukové údaje sú v diagramoch výkonu špecifikované ako hladina akustického výkonu LwA. (Toto je zvuk pre potrubie.)

Tieto hodnoty môžu byť korigované pomocou tabuľky pre rôzne oktávové pásma, aby sa prispôbovali na Lw (bez adaptácie na pásmo A).

Korekčná tabuľka pre rôzne oktávy je uvedená v Lw, čo znamená, že hodnoty Lw sú po konverzii každej oktávy pre privádzaný vzduch a odsávaný vzduch.

Vyžarovaný zvuk z jednotky sa musí vypočítať z diagramu privádzaného vzduchu

## Umiestnenie

Jednotka môže byť nainštalovaná nasledujúcimi spôsobmi:

1. Na strope
2. Na stene (uchytienie nie je dodávané s jednotkou)
3. Horizontálne na podlahe (absorpčné nohy sú k dispozícii ako príslušenstvo, alebo použite tlmiace bloky dodávané k stropnému zaveseniu)
4. Vertikálne na podlahe (absorpčné nohy sú k dispozícii ako príslušenstvo)

CL2 je k dispozícii s napojením v pravo alebo v ľavo.  
Podľa toho, čo najviac vyhovuje umiestneniu potrubia.

Jednotka môže byť umiestnená v studených priestoroch, ako je napríklad krov.

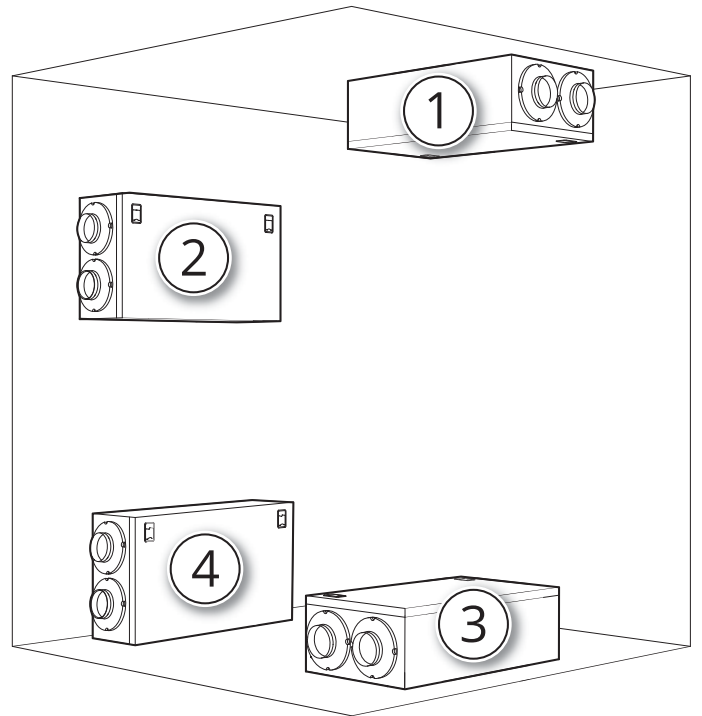

## Umiestnenie napojení

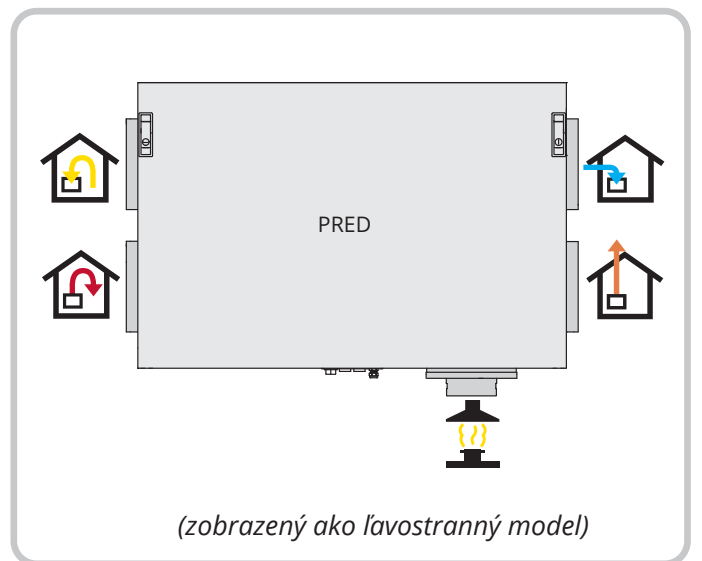
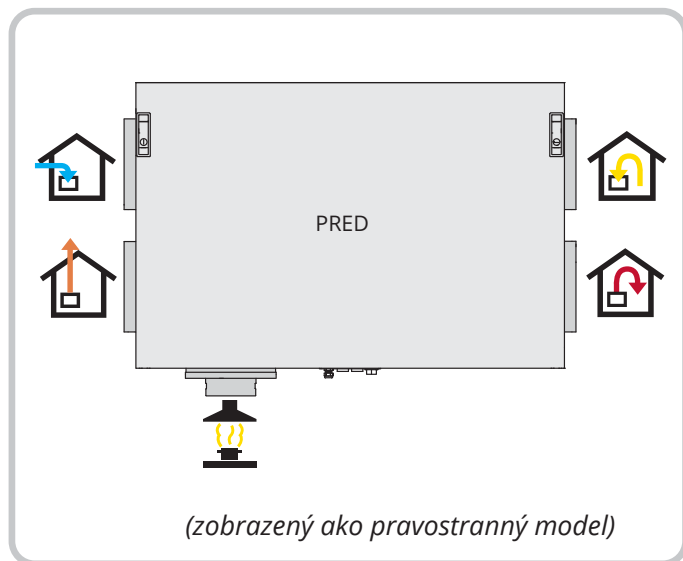

Pre viac informácií ohľadom inštalácie, schém zapojenia a príslušenstva pozrite [www.flexit.eu](http://www.flexit.eu)